

ВНИМАНИЕ!

- Обязательно проверяется безопасность и надежность крепления всех элементов перед каждым занятием.
- **Не рекомендуется допускать к занятиям детей без наблюдения взрослых.**
- Рекомендуется по периметру ДСК разместить детские спортивные маты из поролона толщиной не менее 100мм или профессиональные маты толщиной не менее 40мм.
- **Условия хранения соответствуют 2(С) по ГОСТ 15150-69. До установки в рабочее положение хранить в упаковке завода изготовителя в закрытых сухих помещениях с естественной вентиляцией воздуха.**
- Изготовитель гарантирует соответствие изделия требованиям СТО 49244370-001-2012 при соблюдении покупателем правил транспортировки, хранения, срока эксплуатации.
- **Гарантийный срок эксплуатации изделия - 36 месяцев со дня продажи, но не более 48 месяцев со дня изготовления.**
- Согласно п.2.2 СТО 49244370-001-2012 изделие не содержит опасных для здоровья и жизни веществ.
- **Утилизацию отходов осуществлять в соответствии с СанПиН 2.1.7.1322-03**
- В связи с постоянной работой над совершенствованием выпускаемой продукции возможны изменения, не отраженные в настоящем руководстве. Внесенные изменения не ухудшают потребительских свойств продукции.



Вес изделия (кг)
24



Нагрузка на комплекс (кг)
до 100 кг



Гарантия на конструкцию
3 года

Дата изготовления « _____ » _____ 20 ____ г.

ОТК _____ Подпись _____ или личное клеймо



При возникновении вопросов по сборке, обращайтесь к ПРОИЗВОДИТЕЛЮ:

ООО "Деревообрабатывающие мастерские", 2021 г.
Адрес: 428000, Россия, Чувашская республика,
г. Чебоксары, ул. Дубравная, дом 13
Факс/телефон: 8 (8352) 54-83-00
Телефон: 8-800-222-83-52 (звонок по РФ - бесплатный)
E-mail: domdsk@mail.ru
Сайт: www.karusell.ru
@ karussell.ru

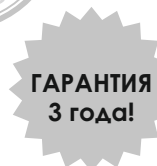
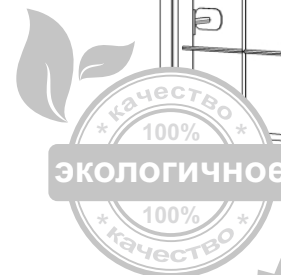
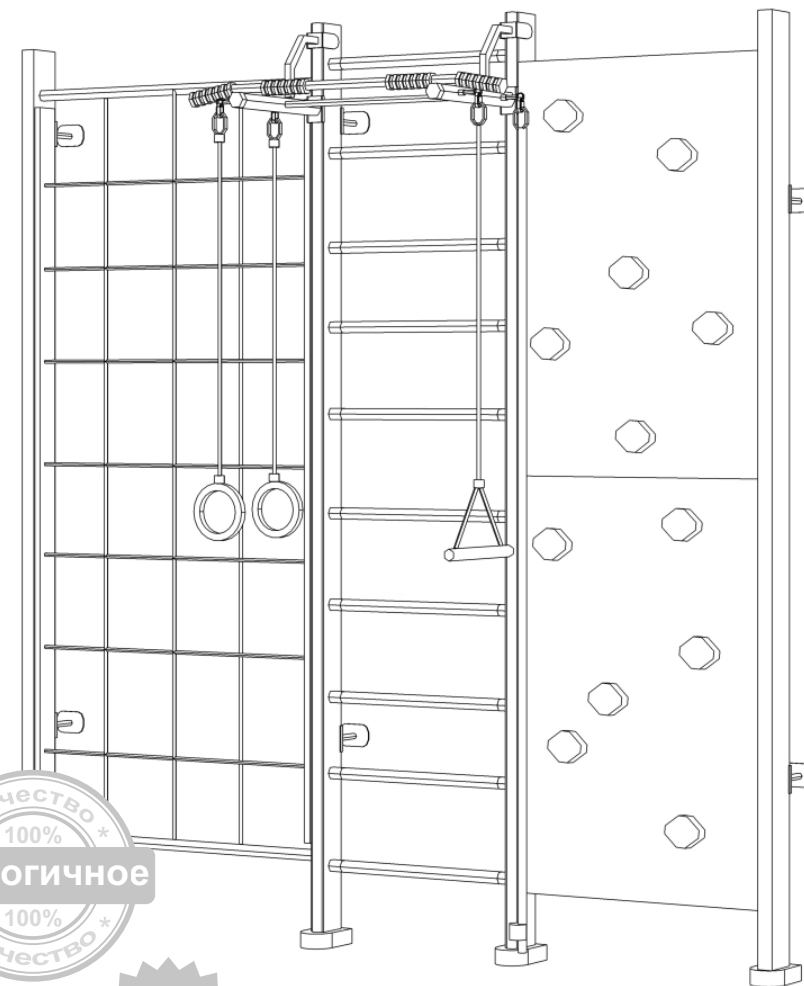

Alexander

Инструкция по сборке



Сборку необходимо производить вдвоем!

Уважаемый покупатель! Перед сборкой необходимо проверить комплектность и качество содержимого упаковки. В случае обнаружения дефектов, претензии принимаются только при наличии упаковки!

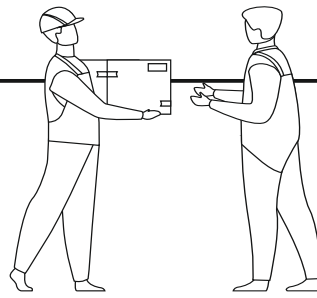

- ключ торцевой *10

- ключ для канфирмата

11. 1x	12. 1x		13. 2x	14. 8*70 6x
19. 4x	20. 4x	21. 8x	22. 1x	23. 1x
15. 10*50 2x		16. M10 2x	17. M8 6x	18. 4*25 2x
24. 1x		25. 2x $\varnothing 42$		

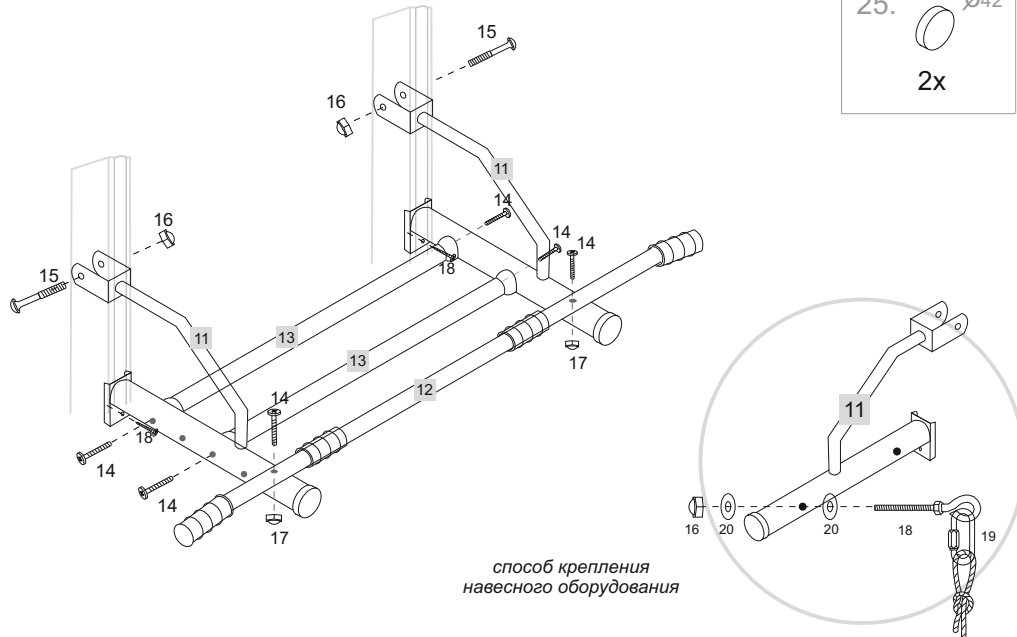

1. 2x	2. 10x	3. 4x	4. 2x
5. 8*60 8x	6. 6*60 20x	7. 20x	8. 7*70 8x
9. *6 20x	10. 12*60 8x		

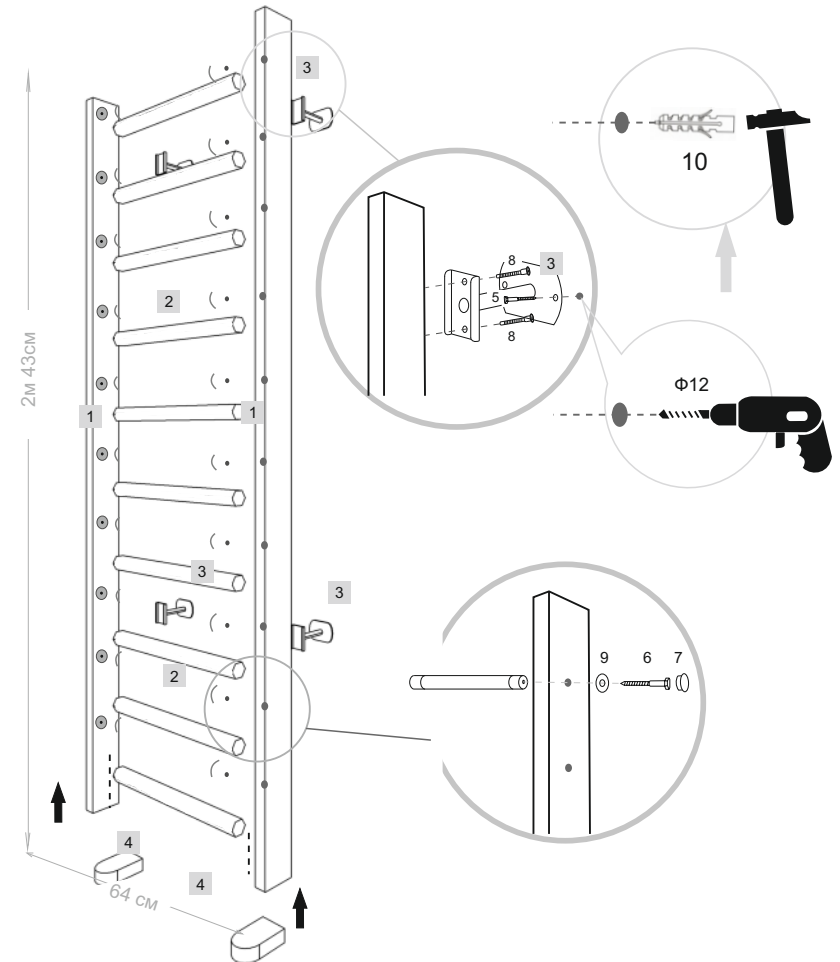

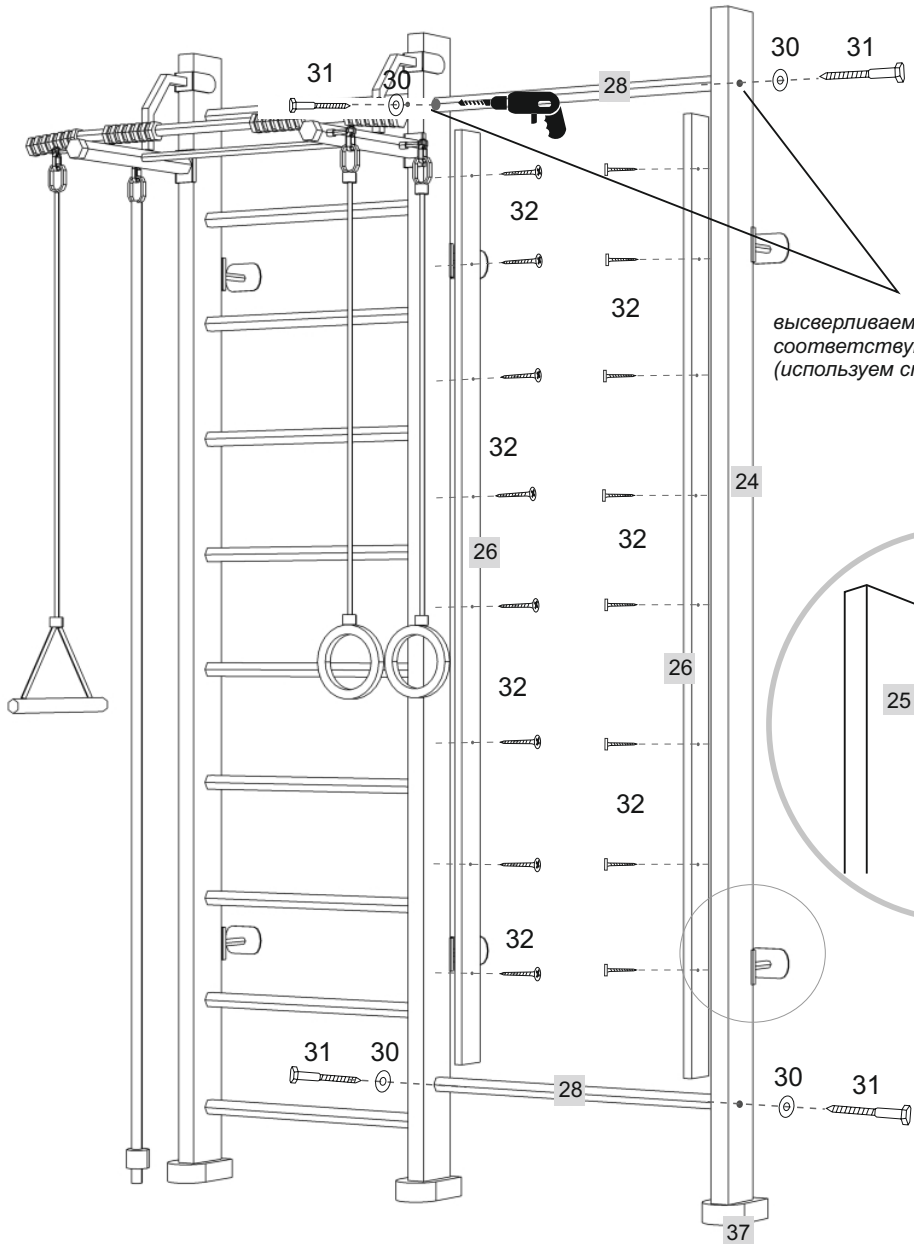





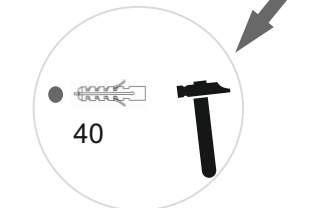
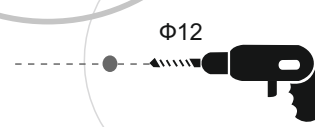
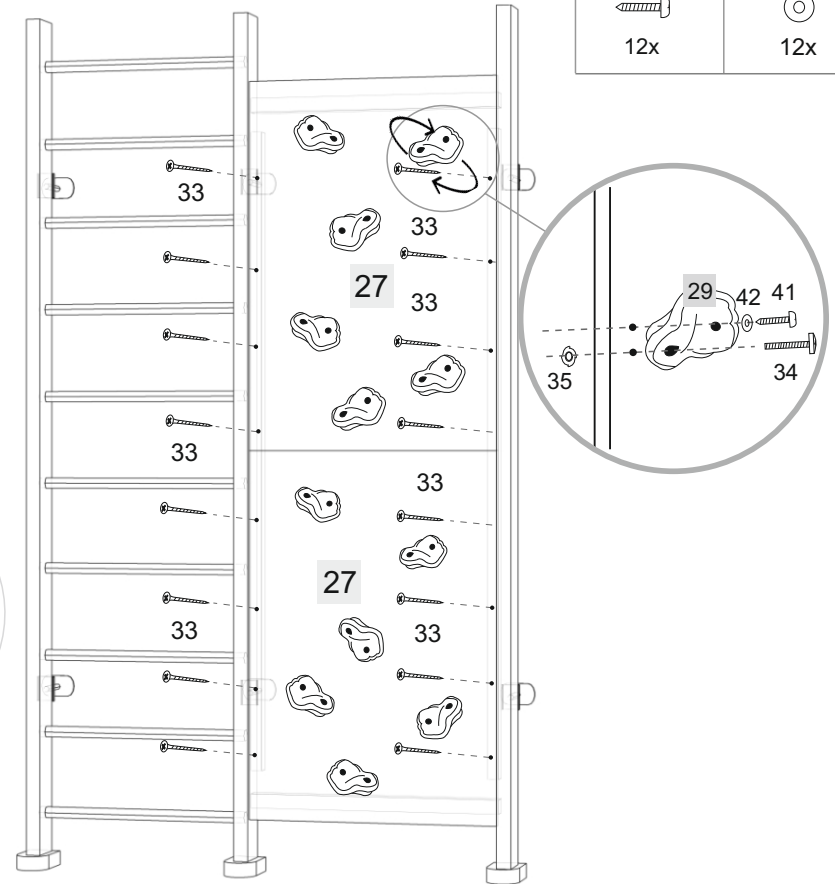

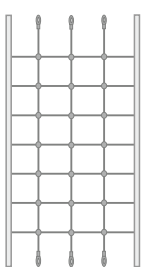
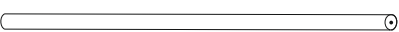

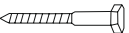

высверливаем в стойке ДСК отверстия, соответствующие на стойке для скалодрома (используем стойку №25, как шаблон)

25. 1x	26. 2x	27. 2x	29. 12x	30. 4x	31. 10*90 4x	32. 5*70 16x
			33. 3.5*25 16x	34. 8*40 12x	35. *8 12x	36. 2x
	28. 760 2x		37. 1x	38. 8*60 4x	39. 7*70 4x	40. 12*60 4x
					41. 6,3*25 12x	42. M8 12x

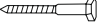

43. 1x		44. 1x	
45.			
2x			
46.		47. 3,5*25	
4x		16x	
48. M12		49. 10*90	
4x		4x	
50. 3,5*50		51.	
16x		2x	
52.		53.	
1x		4x	
54.		55. 12*60	
4x		4x	

